



**NOVASAIL
NS-START
POCKET^{V2}**

Manuel d'utilisation

Table des matières

Introduction	3
Installation	4
Description de l'affichage et des contrôles	5
• Boutons & affichage	5
• Écrans et fonctions	5
Utilisation	6
• Mise en route	6
• Activer et désactiver le rétro éclairage	8
• Écran de course « RUN »	8
• Écran de départ « START »	8
• Synchroniser le compte à rebours	9
• Mémoriser la ligne de départ	10
• Enregistreur de données GPS	12
• Coordonnées GPS instantanées	12
• Vitesse maximum instantanée et moyenne	12
Opérations avancées	13
• Fonction réglages « SET »	13
• Mode PC	17
Historique, garantie et avertissement légal	19

Le **NS-START POCKET V2** a été conçu pour fournir les informations essentielles dans une interface conviviale et simple d'utilisation. Vitesse, cap, compte à rebours, distance à la ligne et coordonnées GPS sont accessibles sur la pression d'un simple bouton et visibles sur un écran LCD rétro-éclairé, idéal pour la navigation nocturne et la sécurité.

La toute nouvelle version **V2** offre une meilleure précision, un récepteur GPS multi-constellation (GPS/GLONASS/GALILEO/BEIDOU), de nouveaux boutons, un écran LCD monté sur coussin silicone et une communication Bluetooth permettant :

- un enregistrement jusqu'à 1248 heures de navigation (1 point / 30 secondes).
- la visualisation des parcours sur Google Earth et autres logiciels de navigation.
- la mise à jour en ligne du produit.

Compact (125 X 80 X 26 mm) et intuitif, le **NS-START POCKET V2** est un appareil léger, parfaitement étanche, très solide, fabriqué en polycarbonate et acier inoxydable.

Alimenté par une simple pile « AA », le **NS-START POCKET V2** donne aux marins des informations précises pendant une durée de plus de 30 heures. Il peut être installé rapidement sans avoir besoin de percer un trou dans la coque ou d'utiliser une connexion filaire.

Nous vous encourageons à lire attentivement ce manuel afin de maîtriser toutes les fonctionnalités de votre **NS-START POCKET V2**. Bon vent, bonne régate!

Installation

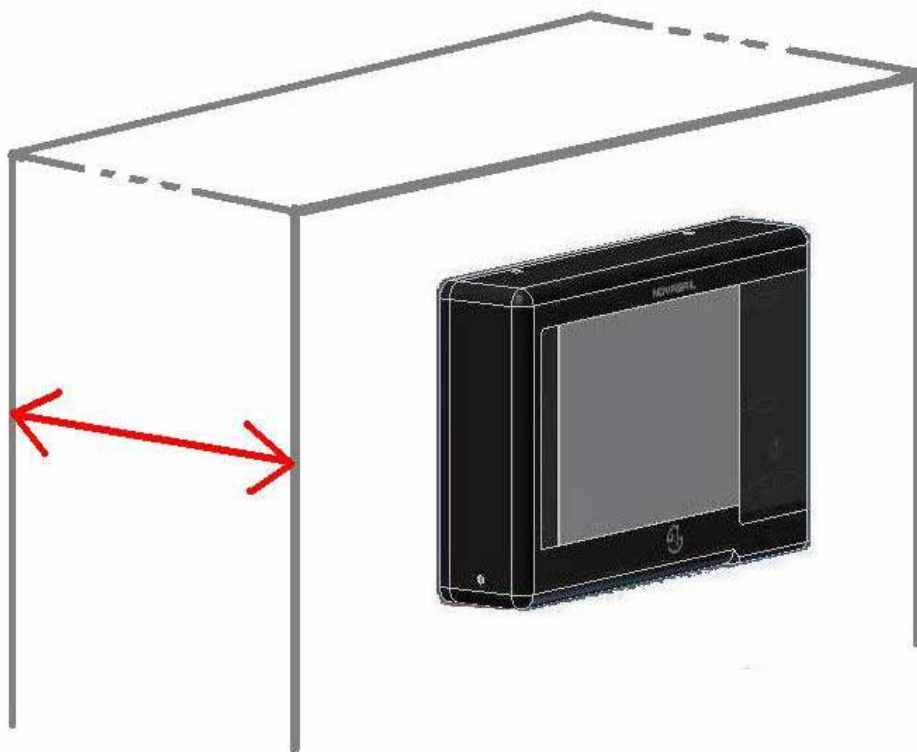

Le **NS-START POCKET v2** ne doit pas être monté sur une surface trop épaisse comme la coque, de manière à ce que la sensibilité de la réception du capteur GPS intégré ne soit pas excessivement perturbée.

Description de l'affichage et des contrôles

Boutons & affichage

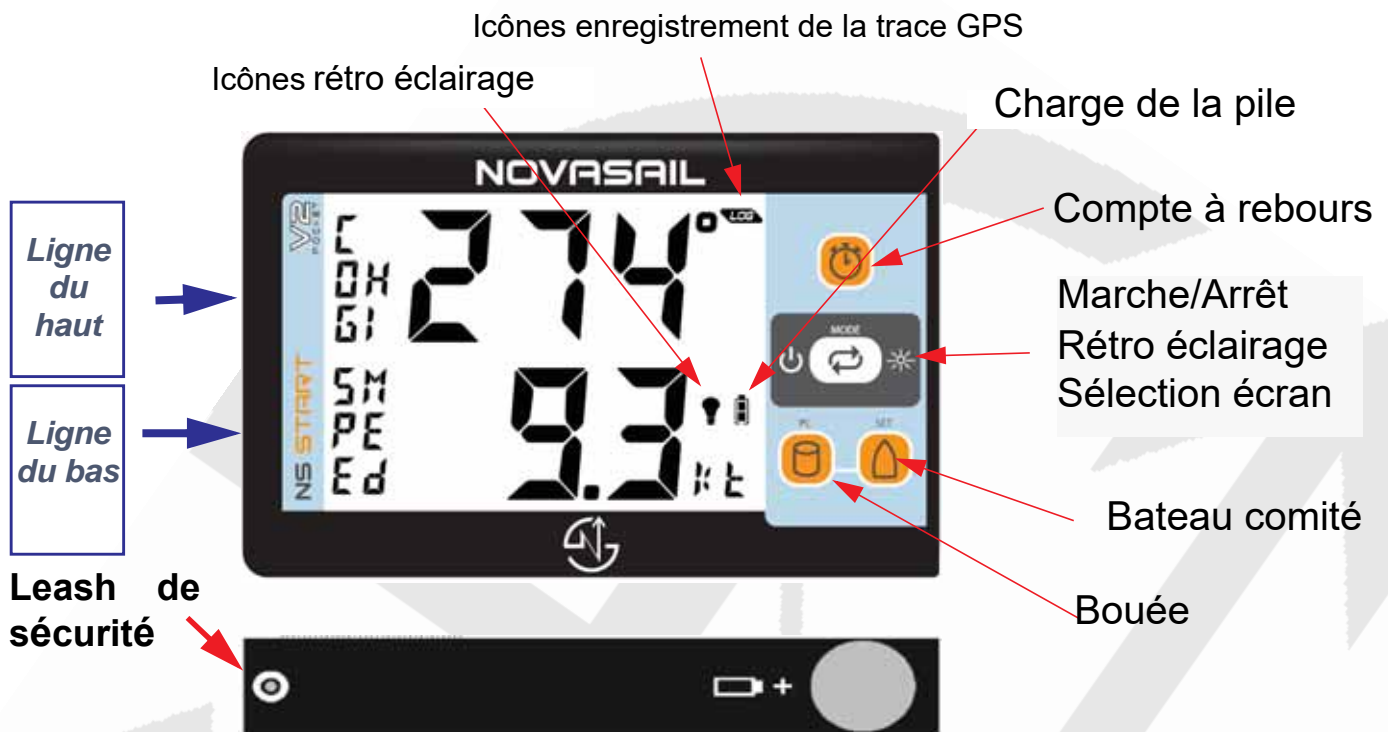

Écrans et fonctions

Le **NS-START POCKET V2** a deux écrans principaux: l'écran navigation « RUN » et l'écran de départ « START ». Le basculement d'un écran à l'autre se fait par le bouton 

Écran Navigation (RUN)

Vitesse fond

Compas route fond

SPE

COG

Écran Départ (START)





Compte à rebours

Distance à la ligne

TIM

SLD

Utilisation

Le **NS-START POCKET v2** a un écran d'information. Les coordonnées GPS et les vitesses max/moyennes peuvent être affichées en appuyant sur les boutons  et  en même temps (+ un éventuel nouvel appui sur  et  pour sélectionner l'écran d'information souhaité).

Coordonnées GPS instantanées

Latitude
Longitude



Vitesse max enregistrée
Vitesse moyenne enregistrée

SPE MAX
SPE AVG

Mise en route

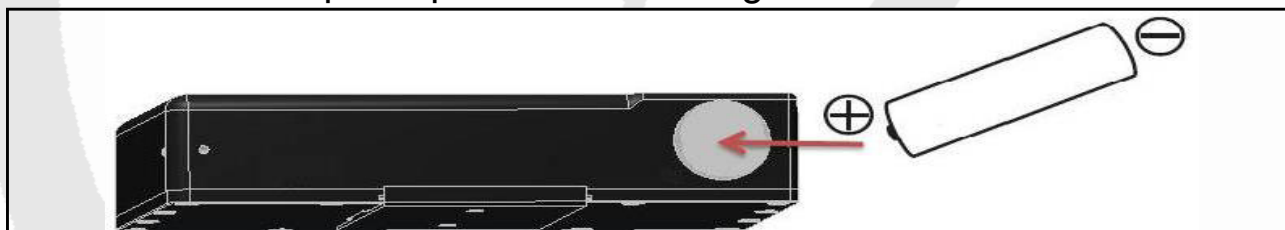
- Insérer la pile dans le bon sens (pôle "+" inséré en premier). Vérifier éventuellement que la pile soit bien chargée.



- Appuyer sur  pour mettre en route votre **NS-START POCKET v2**.
- Appuyer sur  et maintenir plus de 4 secondes jusqu'à ce que "OFF" s'inscrive sur l'écran et que la séquence « 3 », « 2 », « 1 » soit terminée.

Le produit s'éteint automatiquement s'il ne reçoit pas de signal GPS pendant plus de 20 minutes.

Lors de la mise en route, le temps restant pour la trace GPS est affiché pendant 5 secondes. Ce temps est exprimé en heures comme illustré ci-dessous. Le

numéro de version du logiciel embarqué est affiché sur la ligne du bas (firmware v1.2 par exemple).



Note : Si le produit ne s'allume pas, vérifier que la batterie soit correctement chargée, que le compartiment de la pile soit sec et le sens d'insertion respecté (pôle + inséré en premier). Aucun liquide ne doit pénétrer à l'intérieur du compartiment batterie sous peine d'endommager de façon irréversible le produit. Les 2 ressorts pour les contacts +/- dans le compartiment batterie peuvent être retirés (à l'aide d'une petite pince par exemple) afin de les nettoyer ainsi que le fond du compartiment grâce à un petit tissu humecté d'alcool ménager.

Note : **Rincer à l'eau claire, ne jamais nettoyer avec des produits corrosifs; plus spécialement tout produit à base minérale endommagera de façon permanente les plastiques et parties silicones et annulera la garantie. Ne jamais utiliser (liste non exhaustive): white spirit, acétone, spray ou liquide nettoyant contact, dégraissant, ne jamais pulvériser de spray dans le compartiment batterie.**





Note : Pour toutes les fonctions qui utilisent des informations GPS, l'écran affiche "---" tant qu'il n'y a pas suffisamment de satellites repérés. Si le nombre de satellites est peu élevé, l'affichage clignote.

Note : Les piles Alcaline permettent d'avoir un temps d'utilisation maximum d'environ 40 heures ; Il est absolument nécessaire de retirer ce type de pile si le produit n'est pas utilisé pendant une période prolongée (1 semaine ou plus) afin d'éviter tout problème de fuite d'électrolyte à l'intérieur du compartiment à pile qui sera endommagé de façon irréversible. Il est préférable d'utiliser des piles rechargeables de type faible auto-décharge qui permettront d'obtenir plus de 30

Utilisation

heures d'autonomie (capacité typique 2000mA ou plus), plus particulièrement dans le cas ou le **NS-START POCKET^{v2}** n'est utilisé par exemple que quelques heures par semaine. Des batteries telles que SANYO ENELoop, GP RECYKO+ or UNIROSS HYBRIO sont recommandées.

Activer et désactiver le rétro éclairage

- Maintenir appuyé  pendant une seconde jusqu'à ce que  s'affiche sur l'écran . Si la séquence OFF débute, relâchez le bouton  avant que la séquence « 3 », « 2 », « 1 » soit achevée.
- Pour éteindre le rétro-éclairage, maintenir appuyé  pendant 1 seconde jusqu'à ce que l'icône  disparaisse de l'écran.

Écran de course "RUN"

Cet écran donne la vitesse et le cap "GPS" du bateau.

COG, haut de l'écran : La route fond (direction GPS indiquée en degrés) est affichée. La valeur peut être moyennée, Voir "Mode "SET"", page 13

SPE, bas de l'écran : La vitesse fond est affichée avec une précision de 0,1noeud. (kt) La vitesse minimale est de 0,5 noeud, la vitesse maximale est de 99.9 noeuds. La valeur affichée peut être lissée, Voir "Mode "SET"", page 13.

Écran de départ "Start"

TIMER, haut de l'écran: Cette fonction propose un compte à rebours de 5 ou 3 minutes, qui peut être ré-initialisé sur 5, 4 et 1 ou 3, 2, et 1 minutes. La sélection de la valeur de départ 3 ou 5 minutes peut être faite:

- en mode PC (voir "Mode PC", page 17) & à l'aide du logiciel PC/MAC wireless Manager

- ou en mode SET (voir "Mode "SET"", page 13)
- ou en appuyant 5 secondes sur le bouton 

Pour synchroniser le compte à rebours à l'arrêt:

- Appuyer et maintenir  pour choisir:
 - 5, 4 ou 1 minutes si le compte à rebours 5 minutes est utilisé
 - 3, 2 ou 1 minutes si le compte à rebours 3 minutes est utilisé

Pour lancer le compte à rebours:

- Appuyer brièvement sur  pour lancer le compte à rebours sur la valeur choisie précédemment

Pour re-synchroniser le compte à rebours en marche:

- Appuyer brièvement sur  pour:
 - synchroniser sur 5, 4 ou 1 minutes en mode compte à rebours 5 minutes. Si la valeur est supérieure à 2:45, elle se synchronisera sur 4 minutes. Si elle est inférieure à 2:45, elle se synchronisera sur 1 minute. Le compte à rebours continuera à décompter.
 - synchroniser sur 3, 2 ou 1 minutes en mode compte à rebours 3 minutes. Si la valeur est inférieure à 2:50, elle se synchronisera sur 2 minutes. Si elle est inférieure à 1:50, elle se synchronisera sur 1 minute. Le compte à rebours continuera à décompter.

Pour démarrer et arrêter le compte à rebours:

- Appuyer et maintenir .

Note : Avec la trace GPS synchronisée sur la fin du compte à rebours, l'enregistrement s'arrête lorsque ce dernier est arrêté et redémarre à la fin du compte à rebours suivant (passage par 0:00)

Utilisation

Note : Le compte à rebours s'affiche jusqu'à ce qu'il atteigne «0.00», sauf si vous appuyez sur 🕒 pour l'arrêter.

Note : Quand le compte à rebours atteint « 0.00 », le chronomètre et la distance à la ligne basculent automatiquement sur l'écran navigation « RUN » (vitesse et compas).

Note : Un appui de 5 secondes sur le bouton 🕒 permet de sélectionner le compte à rebours 3 ou 5 minutes

Distance à la ligne (SLD), bas de l'écran : Connaître la distance exacte à la ligne donne un grand avantage en vous aidant à partir devant la flotte et à gagner la course. Les paramètres vous permettent de rentrer la distance entre le **NS-START POCKET V2** et la proue (Voir "Mode "SET"", page 13).

La résolution de la fonction distance à la ligne est de 1 mètre, la distance maximale est de 999 mètres.



La ligne de départ est matérialisée par deux points:

- 🏠 : Bateau comité
- 🚮 : Bouée

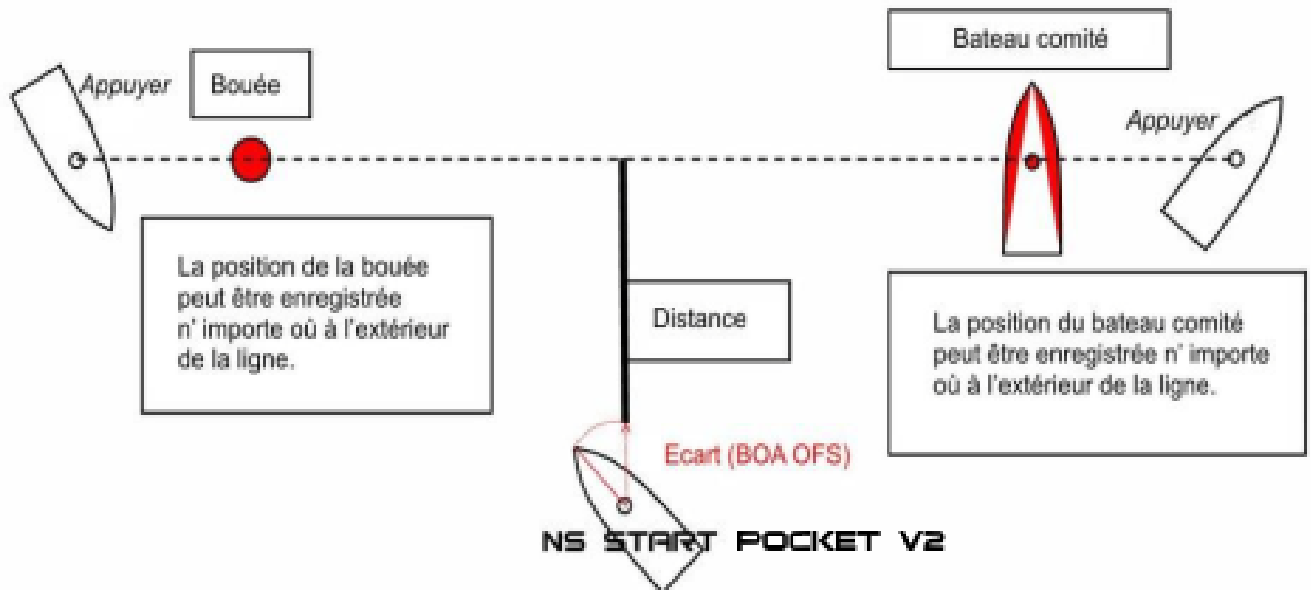
Diagramme de distance à la ligne



Pour mémoriser la ligne de départ:

- Appuyer sur  quand vous atteignez le point de référence du bateau comité.
- Appuyer sur  quand vous atteignez le point de référence de la bouée.
- La distance à la ligne, en mètres, est maintenant affichée sur l'écran.

Note : Si la ligne de départ est modifiée, il vous faudra réentrer les nouvelles données de la ligne (un seul point ou les deux points suivant changements)

Note : La distance entre l'avant du bateau et le **NS-START POCKET V2** peut être définie dans la fonction « SET » (Voir "Mode "SET"", page 13)





Note : Quand le compte à rebours atteint « 0:00 », Le chronomètre et la distance à la ligne basculent automatiquement sur l'écran de course, « RUN ».

Enregistreur de données GPS





Un enregistreur de données GPS est intégré dans votre **NS-START POCKET v2** et permet de télécharger vos informations de navigation sur votre ordinateur en utilisant le logiciel « **NS-START POCKET v2** Wireless Manager ».

L'enregistreur de données GPS commence à enregistrer dès que le chronomètre atteint la valeur « 0.00 » et/ou le nombre de satellites repérés est suffisant. L'intervalle d'enregistrement peut également être réglé en utilisant le « GPS Logger Timing ». Voir "Mode "SET"", page 13.

Coordonnées GPS instantanées

Cette fonction permet d'afficher la latitude et la longitude (en degrés et minutes décimales) Pour activer cette fonction, vous devez appuyer sur  et  en même temps (puis éventuellement appuyer sur  ou  pour sélectionner cet écran d'information). La latitude est affichée en haut de l'écran, la longitude en bas. Appuyez sur  pour quitter cette fonction.

Vitesse maximum instantanée et moyenne

Cette fonction permet d'afficher les vitesses maximum/moyenne atteintes pendant l'utilisation du **NS-START POCKET v2**. Pour afficher cette fonction, vous devez appuyer sur  et  en même temps (puis un éventuel nouvel appui sur  ou ). La vitesse maximum instantanée est affichée sur le haut de l'écran, la vitesse maximum moyenne atteinte (moyenne "AVG x", x = 3 à 10 secondes) sur l'intervalle de temps sélectionné (Voir "Mode "SET"", page 13) est affichée sur le bas de l'écran.





Appuyez sur  pour quitter cette fonction.

Mode “SET”

La fonction « SET » vous permet d’ajuster les paramètres de votre **NS-START POCKET V2** dans l’ordre suivant :

- Sensibilité de la vitesse
- Sensibilité du compas GPS
- Distance entre le **NS-START POCKET V2** et l’avant du bateau
- Intervalle d’enregistrement des données GPS
- Conditions de départ pour l’enregistrement GPS
- Temps en secondes pour le calcul de la vitesse moyenne maximum
- Version du logiciel

Pour entrer dans la fonction SET :

- Votre appareil doit être éteint.
- Appuyer d’abord sur  puis  simultanément. L’appareil entre dans le menu **SET** qui s’affiche en haut de l’écran.
- Un paramètre est modifié et mémorisé quand vous appuyer sur  ou .
- L’appareil sort de la fonction « SET » en éteignant l’appareil (Les réglages en cours sont mémorisés lors de l’arrêt de l’appareil).

Nom	Affichage	Description
Sensibilité vitesse	SPE	<ul style="list-style-type: none">• Hi: Sensibilité élevée• Med: Sensibilité moyenne• Low: Sensibilité faible
Sensibilité compas GPS	COG	<ul style="list-style-type: none">• Hi: Sensibilité élevée• Med: Sensibilité moyenne• Low: Sensibilité faible
Distance d’installation à la proue	BOA OFS	Distance entre le NS-START POCKET V2 et l’avant du bateau. 0 est la valeur par défaut, ajustable en décimètres.

Opérations Avancées

Intervalle d'enregistrement des données GPS	LOG TIM	Intervalle entre deux enregistrements de coordonnées GPS. 3 secondes par défaut, peut être ajusté de 1 à 30 secondes.
Enregistrement départ pour la trace GPS	LOG STA	<ul style="list-style-type: none">• On (démarré dès qu'il y a suffisamment de satellites)• Off (fonction désactivée)• Tim (démarré quand le chronomètre atteint 0:00)
Temps pour le calcul de la vitesse maximum	SPD AVG	La vitesse moyenne maximum est calculée sur un temps réglable de 3 à 10 secondes
Choix du chrono 3 ou 5 minutes	TIM STA	Selection de la valeur de départ (3 ou 5 minutes) pour le chronomètre

Le **NS-START POCKET^{v2}** quitte automatiquement la fonction « SET » après la mise à jour de tous les paramètres.

Note: *Vous pouvez quitter la fonction « SET » à n'importe quel moment en redémarrant l'appareil.*

Sensibilité de la vitesse fond : SPE

- **Hi:** Sensibilité élevée

Ce réglage de sensibilité élevée permet une lecture très sensible de toute variation de vitesse.

- **Med:** Sensibilité moyenne

Ce réglage donne une vitesse moyenne du bateau sur une courte période de temps. Cela est surtout utile en navigant dans de fortes vagues au près ou vent arrière.

- **Low:** Sensibilité faible

Ce réglage donne une vitesse moyenne du bateau sur une plus longue période de temps, utile en navigation dans des conditions difficiles avec beaucoup de variations de vitesse sur des distances variables.

Sensibilité du cap GPS : COG

- **Hi:** Sensibilité élevée

Lors de navigation sous vent faible et mer plate, le réglage de sensibilité élevée vous permet de ressentir les plus petites variations du vent.

- **Med:** Sensibilité moyenne

La sensibilité moyenne est mieux appropriée pour les bateaux de régates évoluant sous vent et mer moyens. Les régatiers en dériveurs apprécieront cette fonction.

- **Low:** Sensibilité faible

En sensibilité basse, les variations de cap dues aux vagues et aux risées seront filtrées.

Distance à la proue pour la distance à la ligne : BOA OFS

La fonction BOA OFS correspond à la distance entre l'avant du bateau et le **NS-START POCKET^{v2}**. La distance à la ligne est calculée en prenant cette distance en compte. La valeur par défaut est 0, la valeur maximale est de 10 mètres, incrémentée en décimètres (0.1m).

Exemple: La distance réelle entre l'avant du bateau et le **NS-START POCKET^{v2}** est de 3.2 mètres. Vous devez entrer une distance de décalage de 3,2m. Donc, en considérant que le **NS-START POCKET^{v2}** est à 10 mètres de la ligne, lorsque vous faites face à la ligne de départ,

Opérations Avancées

l'affichage de la distance sur l'écran est de 10 – 3,2 mètres, soit 6.8 mètres arrondis à 6 mètres.

Intervalle d'enregistrement du GPS: LOG TIM

L'intervalle d'enregistrement des données GPS peut être réglé entre 1 et 10 secondes, avec une valeur par défaut de 3 secondes. Par exemple, si le réglage est de 3 secondes, alors les données GPS sont enregistrées toutes les 3 secondes. Une fois téléchargée sur votre ordinateur, plus la valeur est basse plus l'analyse de la course sera précise, mais plus la mémoire du

NS-START POCKET^{v2} sera rapidement saturée.

Enregistrement de départ du GPS: LOG STA

L'enregistreur du GPS peut être réglé sur:

- «**OFF**»: L'enregistreur est à l'arrêt.
- «**ON**»: L'enregistreur GPS commence à enregistrer les données quand le **NS-START POCKET^{v2}** est en marche et aussitôt que les satellites sont détectés.
- «**TIM**»: L'enregistreur GPS commence à enregistrer les données quand le compte à rebours atteint «0:00» et continue jusqu'à la réinitialisation du chronomètre.

Intervalle de temps pour le calcul de la vitesse maximum: SPD AVG

La vitesse maximum moyenne affichée dans l'écran dédié (voir "Vitesse maximum instantanée et moyenne", page 12) est calculée sur l'intervalle de temps en seconde sélectionné (3 à 10 secondes)



Sélection de la valeur de départ du chrono: TIM STAR

Permet de sélectionner la valeur de départ (3 ou 5 minutes) du compte à rebours

Mode PC

Le mode PC est activé pour échanger des données entre l'émetteur Bluetooth du **NS-START POCKET V2** et l'ordinateur. Le logiciel "NS-START Pocket V2 Wireless Manager" permet de gérer les mises à jour et traces GPS. Se référer à la documentation du logiciel "NS-START Pocket V2 Wireless Manager" pour plus de détails sur les fonctionnalités (clic droit dans l'interface utilisateur).

Pour entrer en Fonction PC

- Alors que produit est éteint, appuyer simultanément sur le bouton  et le bouton . "PC" s'affiche sur l'écran ainsi que "Blu" (Bluetooth) dans la colonne du bas.
- Pour éteindre le produit et sortir de la fonction **PC**, appuyer et maintenir le bouton .

Si la communication ne fonctionne pas

- Assurez-vous que la connectivité Bluetooth est activée sur votre PC
- Assurez-vous que tout appareil Bluetooth puisse se connecter à votre PC (vérifier les options Bluetooth de votre système d'exploitation)
- Fermer le logiciel "NS-START Pocket V2 Wireless Manager", le cas échéant retirer le **NS-START POCKET V2** des périphériques déjà appariés dans l'utilitaire Bluetooth du système d'exploitation puis relancer l'appariement avec le **NS-START POCKET V2**
- Confirmer que le **NS-START POCKET V2** est énuméré et activement connecté dans les périphériques Bluetooth du système d'exploitation
- Assurez-vous que le mode 'PC' est activé sur le **NS-START POCKET V2**: "PC" doit être affiché et clignoter sur la ligne inférieure et "Blu" (Bluetooth) doit s'afficher sur la ligne du bas
- Relancer le logiciel "NS-START Pocket V2 Wireless Manager"



Historique, garantie et avertissement légal

- Version 1.0 : Première version
- Version 1.1: Modification chapitre Marche/Arrêt: produits corrosifs
- Version 1.3: Modification chapitre chrono (départ 3 et 5 minutes), ajout de l'option dans le mode SET.

Garantie et avertissement légal : veuillez vous référer à la notice d'utilisation en anglais téléchargeable sur le site www.nova-sail.com.

Merci de consulter le site www.nova-sail.com pour les dernières versions et mises à jour.



© 2020 NOVASAIL - All rights reserved
www.nova-sail.com